

Le poisson-ange

INSPIRATION DE L'ORIGAMI présenté ici

Sikana : <https://www.sikana.tv/fr/art/origami>

BASE

- Un carré de papier coloré sur une seule face

ÉTAPES (*voir pages suivantes*)

ÉTAPES À SUIVRE :

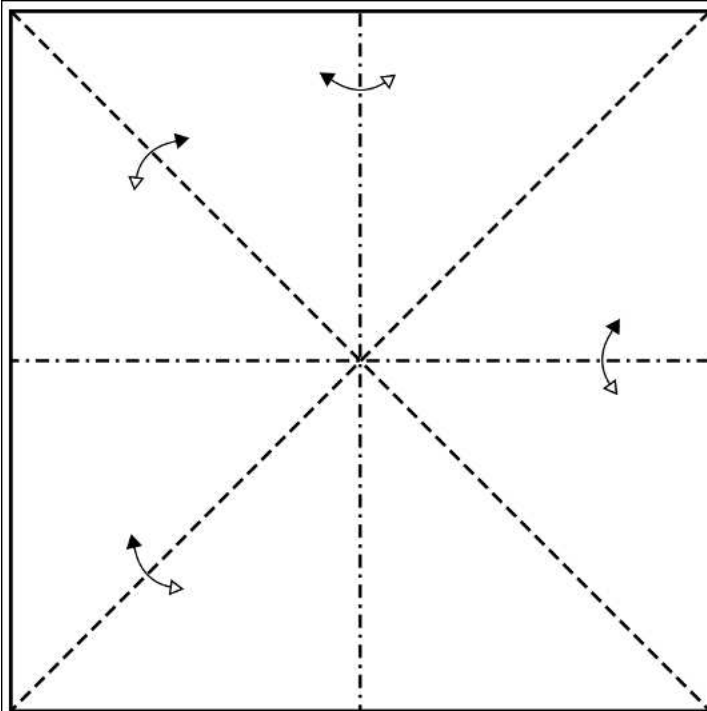

1/ La couleur sous les yeux au départ est celle donnée au poisson

Marquer les plis :

- en creux des diagonales
- en saillie des médianes

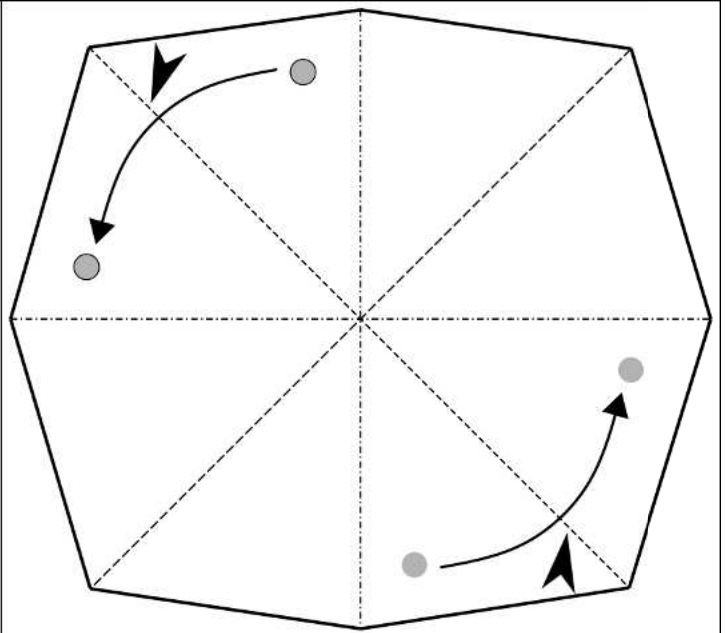

2/ Faire une "base carrée" :

- placer la figure en toit devant soi, l'arête du toit étant parallèle à la table
- mettre les points ● l'un sur l'autre, en enfermant ▲ les plis en creux.

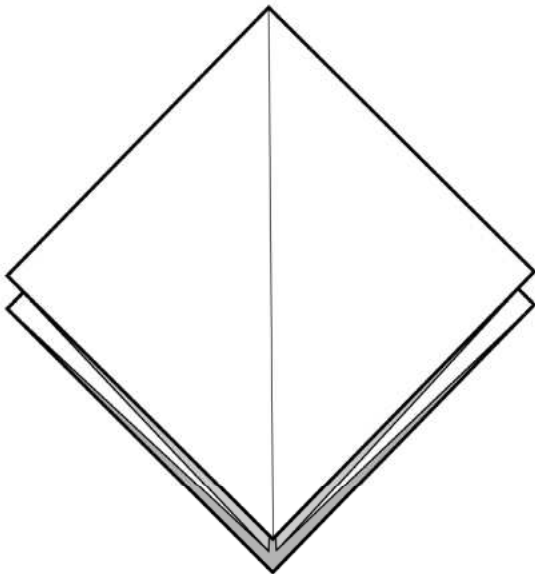

3/ Base carrée à laquelle on aboutit

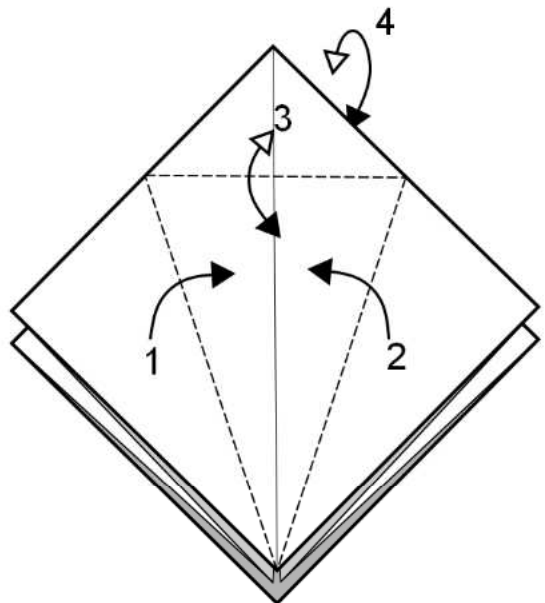

4/ Transformations successives :

- Plier les coins latéraux de la base carrée sur l'axe vertical central (1, 2)
- Marquer le triangle supérieur en le pliant dans un sens puis dans l'autre (3, 4)



5/ - RETOURNER la figure et, identiquement, plier les coins latéraux.
- Déplier les coins repliés DESSOUS

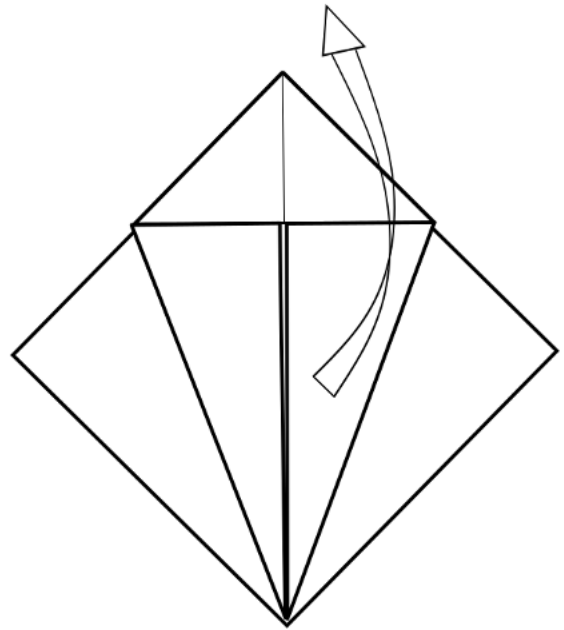

6/ Déplier sur une épaisseur le cerf-volant en saisissant sa pointe fine ; l'ouvrir doucement à plat (voir étape 7).

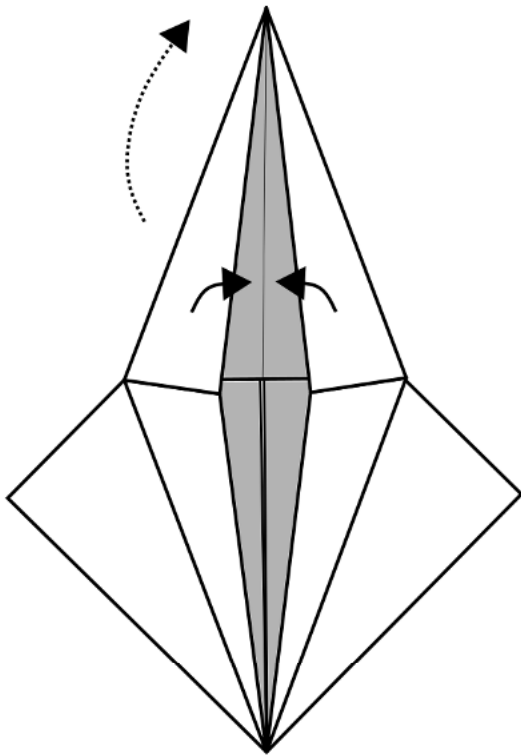

7/ Rabattre les bords du cerf-volant pendant son ouverture : les pans latéraux viennent, en se tendant, se placer sur l'axe vertical central

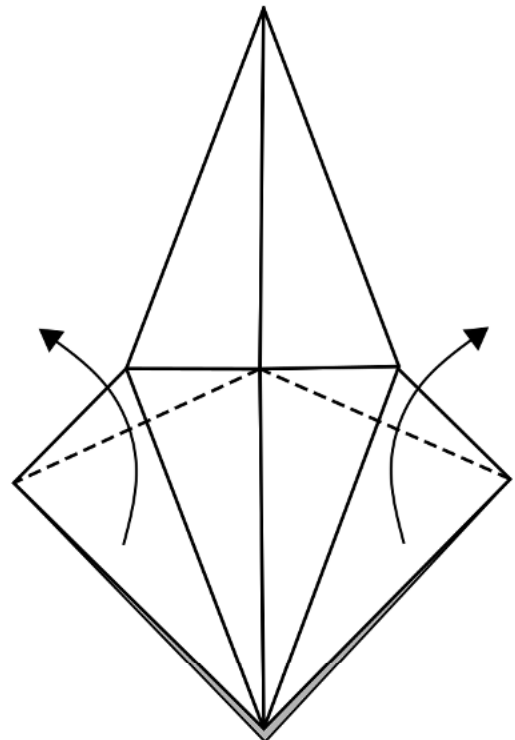

8/ Replier en arrière les 2 cerfs-volants de gauche et droite

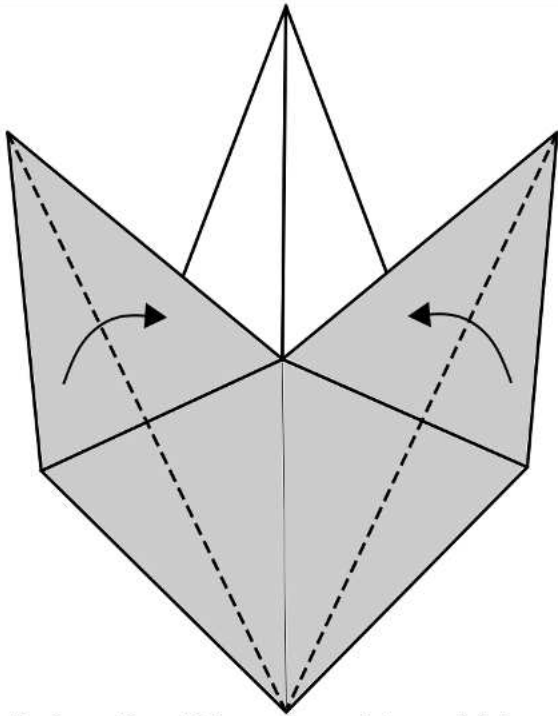

9/ Replier la partie extérieure des pointes en biais vers le centre de la figure

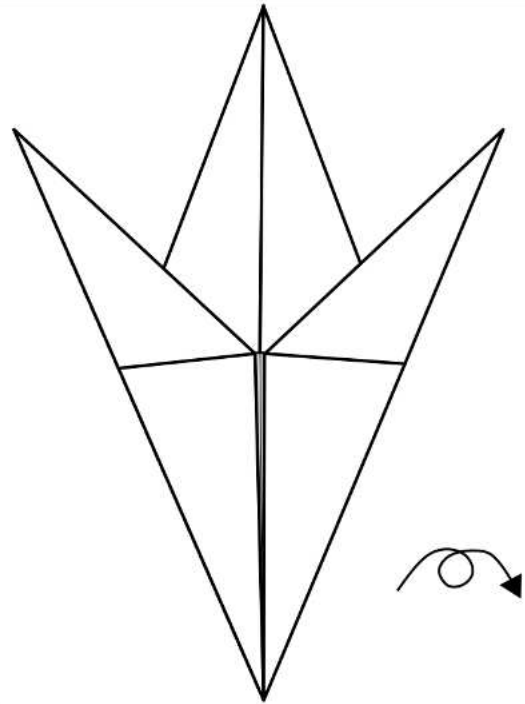

10/ Retourner

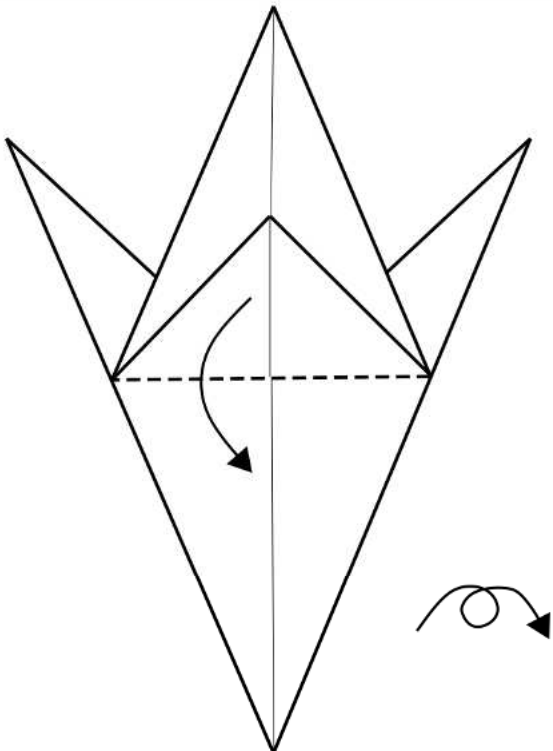

11/ - Rabattre le triangle central du haut vers le bas
- Retourner

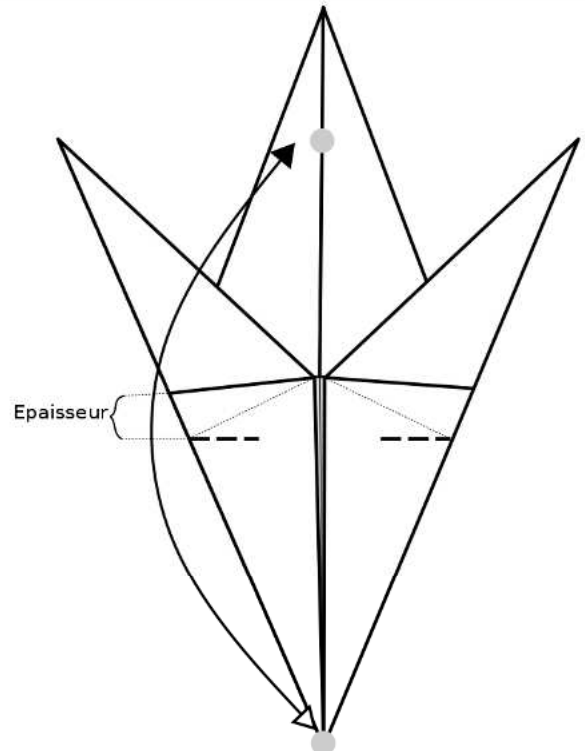

12/ Marquer les extrémités du pli obtenu en rabattant la pointe du bas sur celle du haut sans forcer au niveau de l'épaisseur située vers le milieu de la figure en hauteur

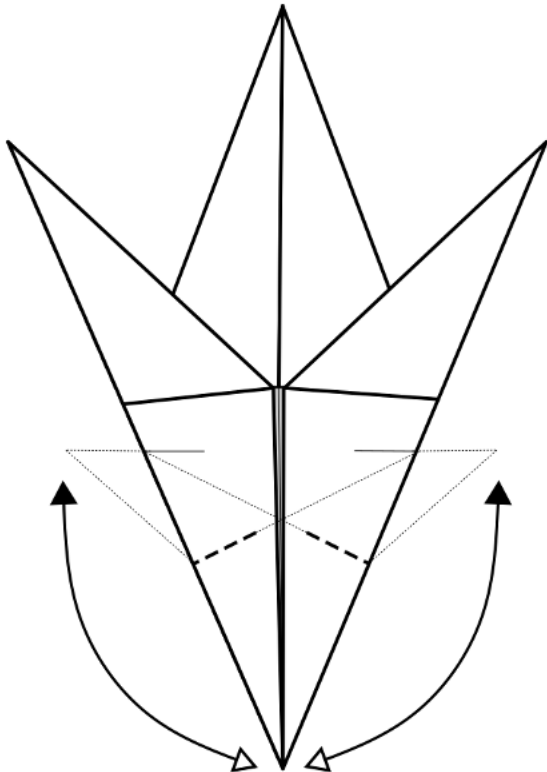

13/ - Marquer le début du pli obtenu en rabattant la pointe gauche de sorte que le côté gauche vienne se placer sur la marque de gauche faite juste à l'étape précédente
 - Répéter à droite

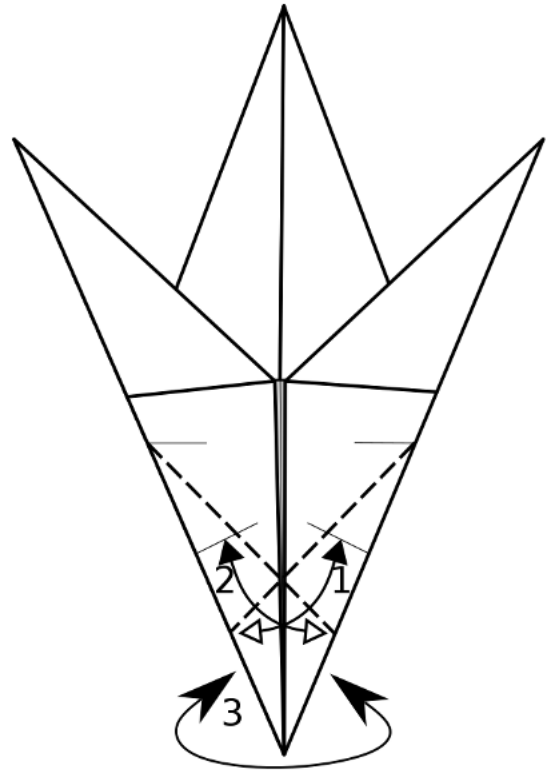

14/ - Marquer le pli complet obtenu en rabattant le bord extérieur de chaque pointe sur le petit pli-repère fait à l'étape précédente. (1, 2)
 - Pincer la pointe en « pli en creux » serré (3), tout en la redressant vers la verticale.

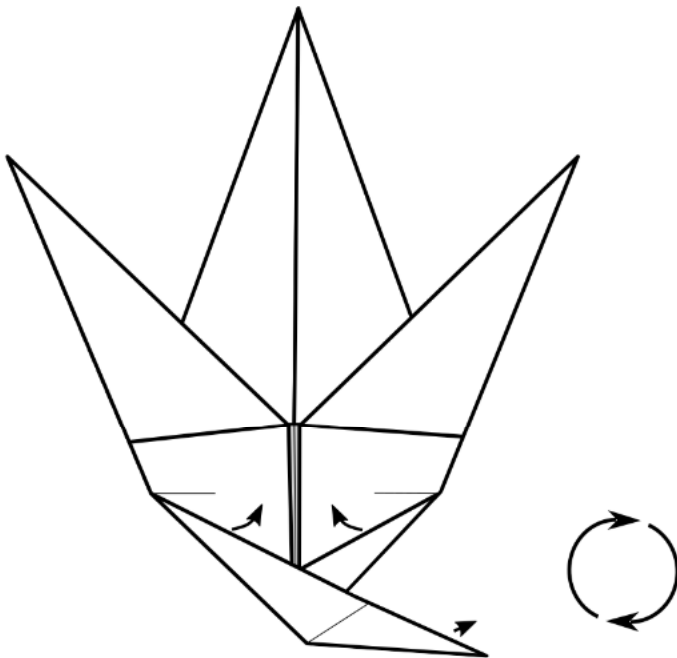

15/ - Replier la pointe pincée vers la droite tout en aplatisant les pans intérieurs
 - Tourner la figure à 180°.

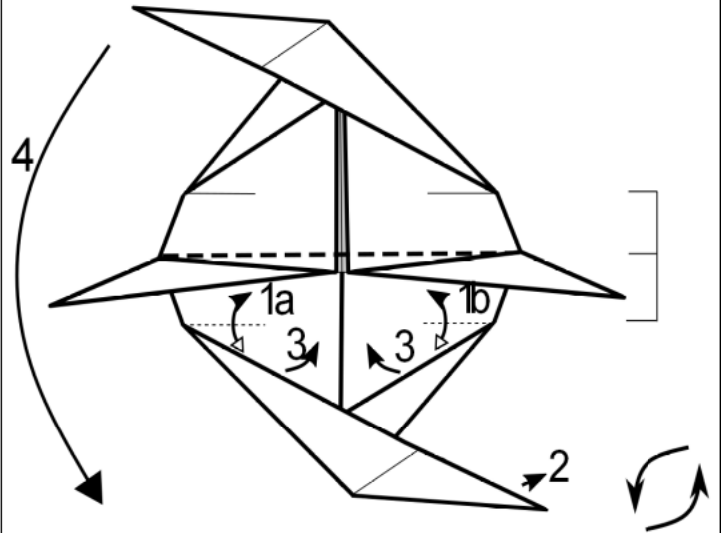

16/ - Refaire les étapes 13 et 14 sur la pointe du bas : marquer les plis repères à égale distance des plis-repères horizontaux précédents par rapport à l'axe horizontal central (1) ; faire les autres plis-repères, puis rabattre la pointe inférieure vers la droite tout en repliant les pans intérieurs (2 et 3)
 - Rabattre la pointe repliée du haut sur la pointe repliée du bas : cela fait apparaître le triangle de la tête du poisson, jusque-là masqué dessous (4).
 - Tourner d'un quart de tour (90°) à gauche

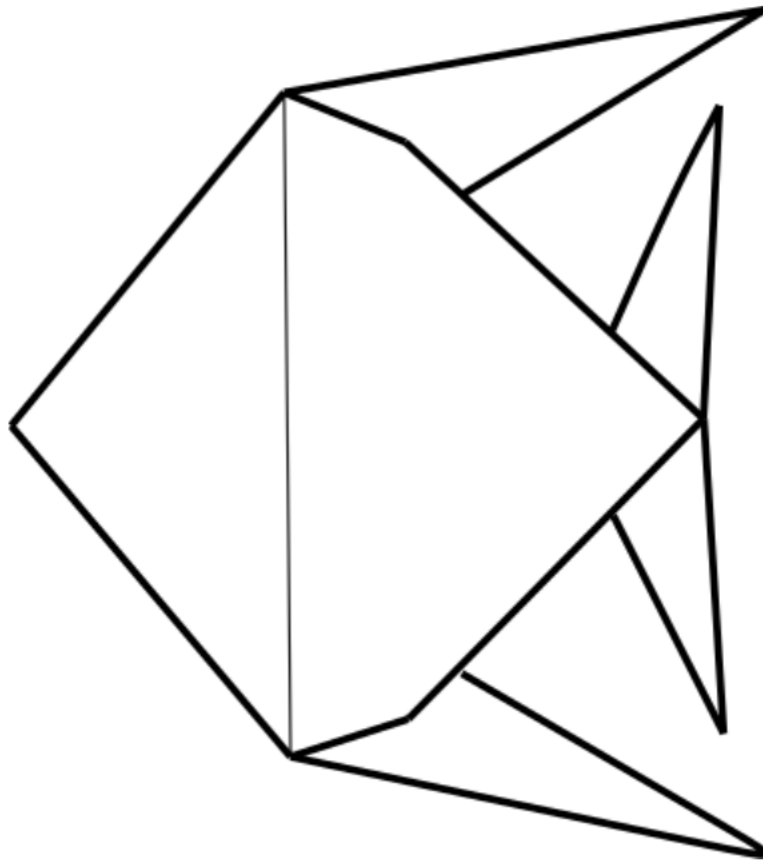

17/ Poisson-ange achevé